

SUCHMODI



JEGLICHES GELÄNDE
Ideal für Freizeittbereiche mit hohem Schrotaufkommen, Felder und historische Fundgebiete sowie allgemeine Suchen.



STRAND
Perfekt für alle salzigen Bedingungen – trockener Sand, nasser Sand, Brandung, unter Wasser.



GOLDFELD
Ideal für die Prospektion von Goldnuggets in mineralisierten Goldfeldern.



Sie können sich nicht entscheiden, welchen Modus Sie verwenden möchten? Verwenden Sie den allgemeinen Modus für Ihr Suchgebiet.



SCHNELLEINRICHTUNG

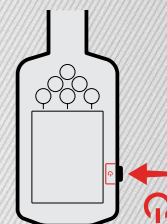

1 EINSCHALTEN

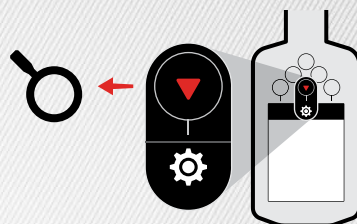

2 WÄHLEN SIE DEN SUCHMODUS

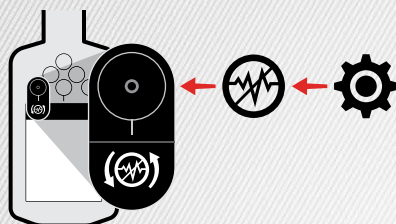

3 STÖRUNTERDRÜCKUNG

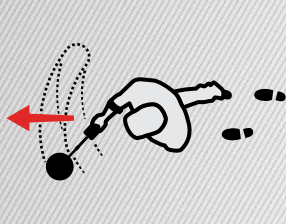

4 AUF DIE SUCHE GEHEN



Scannen Sie den QR-Code oder besuchen Sie www.minelab.com/manticore. Dort finden Sie alle Produktdownloads, einschließlich des vollständigen Benutzerhandbuchs, Spezifikationen, Software-Updates und Lernressourcen.

Holen Sie sich diese und weitere Sprachen:

EN English	FR français	PT Português
DE Deutsch	JP 日本語	RU русский
ES Español	KO 한국어	ZH 中文

Informationen zur Produktkonformität:

Einstellungen > Allgemeine Einstellungen > Konformität

minelab.com

4901-0464-1



MANTICORE®

KURZANLEITUNG



MONTAGE

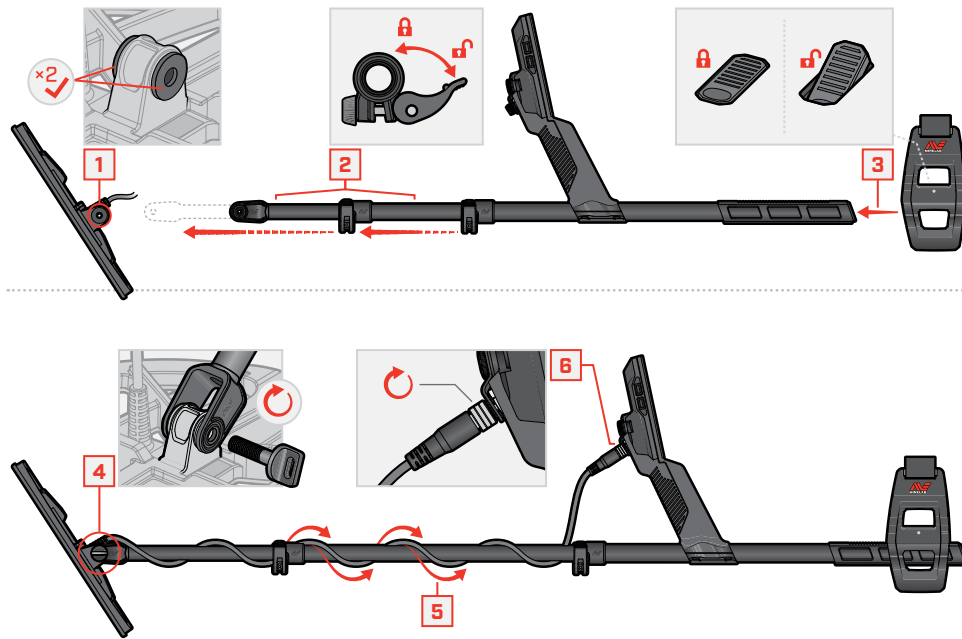

CAMLOCKS FESTZIEHEN

Ziehen Sie die Camlocks fest, wenn sie verrutschen oder sich lösen.



Offen



Schrittweise vorsichtig anziehen



Schließen

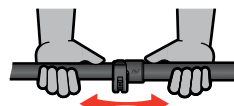

Prüfen und bei Bedarf wiederholen

LADEN

🕒 7-8 STUNDEN

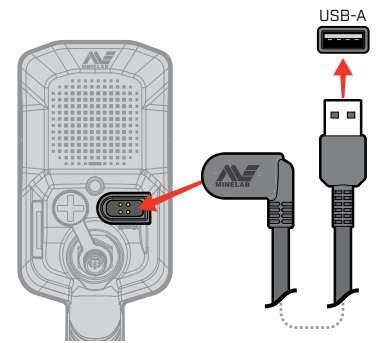

⚠️ VORSICHT: Laden Sie Ihren Detektor mit einem hochwertigen USB-Ladegerät mit einer Mindestladekapazität von 2 A @ 5 V. Bei Verwendung eines minderwertigen Ladegeräts besteht die Gefahr eines USB-Ladefehlers.

Achten Sie auf die folgenden Zeichen auf USB-Ladegeräten:



⚠️ VORSICHT: Laden Sie den Detektor nur bei Umgebungstemperaturen zwischen 0 °C und +40 °C.

🕒 3 STUNDEN

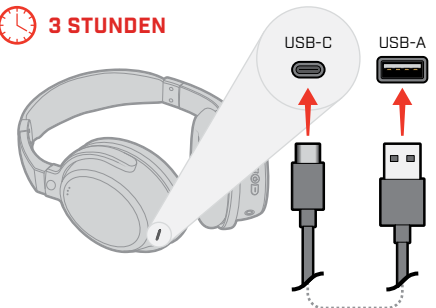

BEDIENELEMENTE & DISPLAY



EINSTELLUNGSMENÜ

Drücken Sie im Erkennungsbildschirm auf **▲**, um das Menü „Einstellungen“ zu öffnen.



Zurück

- ⚙️ Allgemeine Einstellungen
- 🔊 Frequenz
- 🔊 Tonprofil
- 🔊 Zieltöne
- 🔊 Eisen-Töne
- 🔊 Eisen-Grenzwerte
- 🔊 Ausblendungsmuster
- 🔊 Erfassungsgeschwindigkeit
- 🔊 Bodenabgleich
- 🔊 Störunterdrückung
- 🔍 Suchmodus
- 🔊 Lautstärke



Permanenter Bodenabgleich

Wireless-Audio

Lichtsensor

Kopfhörer-Konnektivität

Batteriestand/Ladung

Ziel-ID-Zahl

88
Leitfähige ID

88
Leitfähige ID mit
eisenhaltigem Indikator

00
Salz-Indikator
(nur Strand-Modi)

Wireless-Audio ein/aus

Objekttiefenindikator

Seitliche Softkey-Taste

ID-KARTE

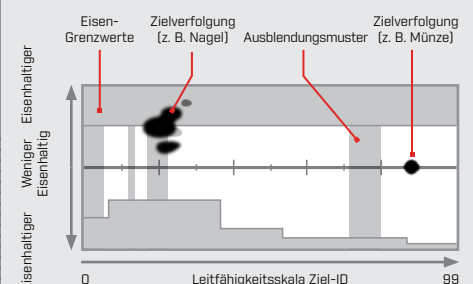

Navigationstasten [x4]